

2022年 リニューアル新商品のご案内

2022年10月18日

拝啓 貴社益々ご盛栄のこととお慶び申し上げます。  
 平素は格別のご高配を賜り、誠にありがとうございます。  
 このたび、下記商品につきまして金具部の変更に伴ない、注文コードNo, 商品規格, 販売価格の変更をお知らせいたします。

<変更前>

●吸着パッド・薄鋼板用（ネジ付）

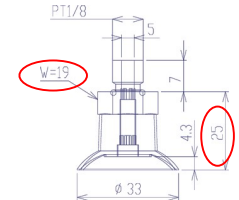
	注文コードNo.	185338
	規格	SSAXM-30-ED-85-PT1/8M
	標準価格	¥4,470
寸法図		

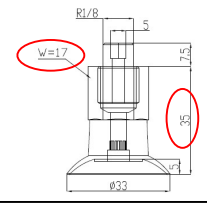

<変更後>

	注文コードNo.	187562
	規格	SSAXM-30-ED85-PT1/8AGJNT
	標準価格	¥4,930
寸法図		
変更内容	変換プッシングタイプに変更。 現行パッドより全高が10.5mm高くなります。 金具部の対面寸法が17mmに変更になります。	

※使用方法に変更はございません。

●吸着パッド・薄鋼板用（ネジ付）

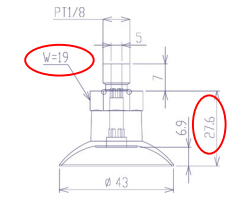
	注文コードNo.	185339
	規格	SSAXM-40-ED-85-PT1/8M
	標準価格	¥4,560
寸法図		

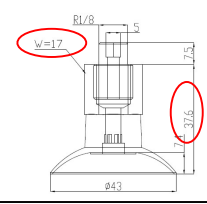

	注文コードNo.	187563
	規格	SSAXM-40-ED85-PT1/8AGJNT
	標準価格	¥5,030
寸法図		
変更内容	変換プッシングタイプに変更。 現行パッドより全高が10.5mm高くなります。 金具部の対面寸法が17mmに変更になります。	

※使用方法に変更はございません。

●吸着パッド・薄鋼板用（ネジ付）

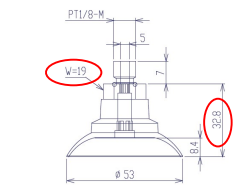
	注文コードNo.	185340
	規格	SSAXM-50-ED-85-PT1/8M
	標準価格	¥4,660
寸法図		

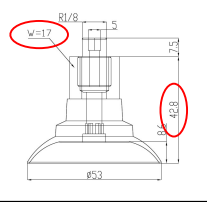

	注文コードNo.	187564
	規格	SSAXM-50-ED85-PT1/8AGJNT
	標準価格	¥5,120
寸法図		
変更内容	変換プッシングタイプに変更。 現行パッドより全高が10.5mm高くなります。 金具部の対面寸法が17mmに変更になります。	

※使用方法に変更はございません。

<変更前>

●吸着パッド・薄鋼板用（ネジ付）

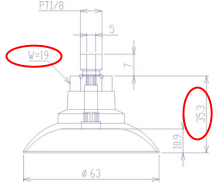
	注文コードNo.	185341
	規格	SSAXM-60-ED-85-PT1/8M
	標準価格	¥4,850
寸法図		

<変更後>

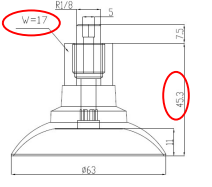
	注文コードNo.	187565
	規格	SSAXM-60-ED85-PT1/8AGJNT
	標準価格	¥5,320
寸法図		
変更内容	変換プッシングタイプに変更。 現行パッドより全高が10.5mm高くなります。 金具部の対面寸法が17mmに変更になります。	

※使用方法に変更はございません。

●吸着パッド・薄鋼板用（ネジ付）

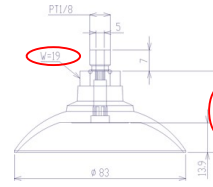
	注文コードNo.	185342
	規格	SSAXM-80-ED-85-PT1/8M
	標準価格	¥5,230
寸法図		

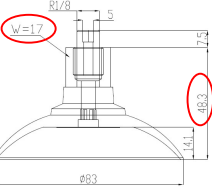
	注文コードNo.	187566
	規格	SSAXM-80-ED85-PT1/8SGJNT
	標準価格	¥5,700
寸法図		
変更内容	変換プッシングタイプに変更。 現行パッドより全高が10.5mm高くなります。 金具部の対面寸法が17mmに変更になります。	

※使用方法に変更はございません。

●吸着パッド・薄鋼板用（ネジ付）

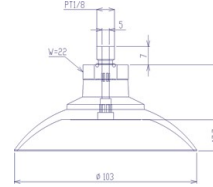
	注文コードNo.	185343
	規格	SSAXM-100-ED-85-PT1/8M
	標準価格	¥5,610
寸法図		

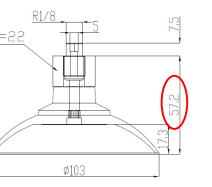
	注文コードNo.	187567
	規格	SSAXM-100-ED85-PT1/8AGJNT
	標準価格	¥6,080
寸法図		
変更内容	変換プッシングタイプに変更。 現行パッドより全高が10.5mm高くなります。 ※金具部の対面寸法は変更ありません。	

※使用方法に変更はございません。

●吸着パッド・薄鋼板用（ネジ付）

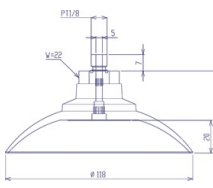
	注文コードNo.	185344
	規格	SSAXM-115-ED-85-PT1/8M
	標準価格	¥6,080
寸法図		

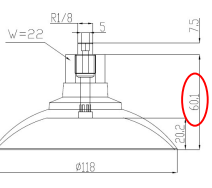
	注文コードNo.	187568
	規格	SSAXM-115-ED85-PT1/8AGJNT
	標準価格	¥6,560
寸法図		
変更内容	変換プッシングタイプに変更。 現行パッドより全高が10.5mm高くなります。 ※金具部の対面寸法は変更ありません。	

※使用方法に変更はございません。