

サクシヨンローテ# A・
φ8

| | |
|----------|-------------|
| 注文コードNo. | 131194 |
| 型 式 | N01868-104 |
| 標準価格 | ¥1,210 (税別) |

重量: 11.6g

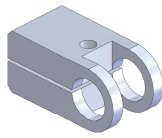
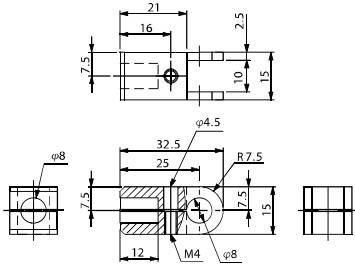

サクシヨンローテ# A・
φ12

| | |
|----------|-------------|
| 注文コードNo. | 131191 |
| 型 式 | N01868-101 |
| 標準価格 | ¥1,210 (税別) |

重量: 17.1g

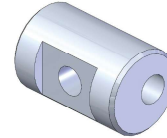
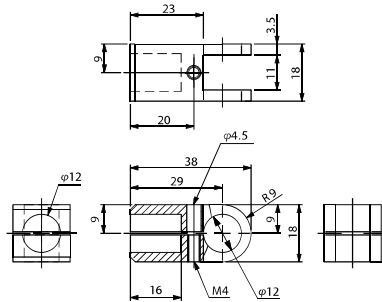

サクシヨンローテ# B・
M5・φ12

| | |
|----------|------------|
| 注文コードNo. | 131192 |
| 型 式 | N01868-102 |
| 標準価格 | ¥430 (税別) |

重量: 4.8g

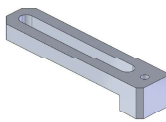
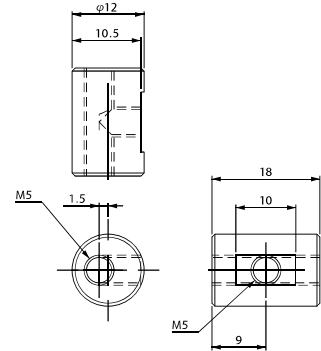

スライド40ブラケット・
M3

| | |
|----------|-------------|
| 注文コードNo. | 131158 |
| 型 式 | N01863-214 |
| 標準価格 | ¥1,210 (税別) |

重量: 6.5g

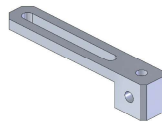
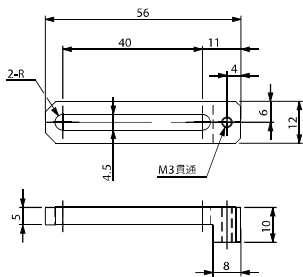

スライド40ブラケット・
M5

| | |
|----------|-------------|
| 注文コードNo. | 131147 |
| 型 式 | N01863-203 |
| 標準価格 | ¥1,160 (税別) |

重量: 8.6g

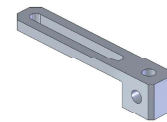
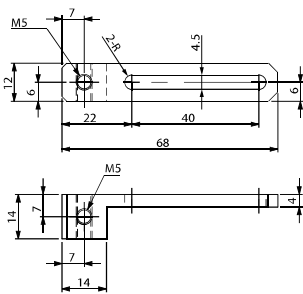

スライド40ブラケット・
M6

| | |
|----------|-------------|
| 注文コードNo. | 131156 |
| 型 式 | N01863-212 |
| 標準価格 | ¥1,210 (税別) |

重量: 10.3g M6 (細目)

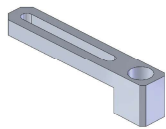
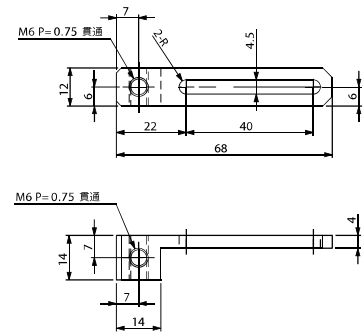

スライド40ブラケット・
PT 1/8

| | |
|----------|-------------|
| 注文コードNo. | 131154 |
| 型 式 | N01863-210 |
| 標準価格 | ¥1,650 (税別) |

重量: 12.0g

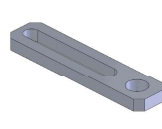
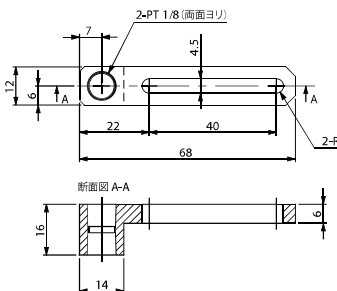

スライド40ブラケット・
W・M10

| | |
|----------|------------|
| 注文コードNo. | 131139 |
| 型 式 | N01863-117 |
| 標準価格 | ¥770 (税別) |

重量: 10.5g M10 (細目)

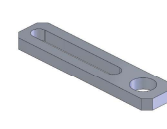
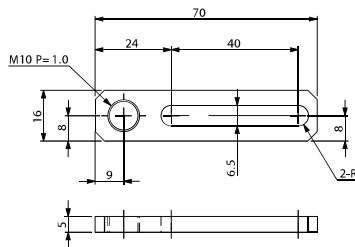

スライド40ブラケット・
W・M12

| | |
|----------|------------|
| 注文コードNo. | 131140 |
| 型 式 | N01863-118 |
| 標準価格 | ¥910 (税別) |

重量: 10.6g M12 (細目)

