

基礎フレームモジュール

ジャングルジム用のチャックパーツをモジュール化しました。

各構成モジュール、構成パーツに記載しています SUS パイプは基礎フレームのパイプ長と異なります。

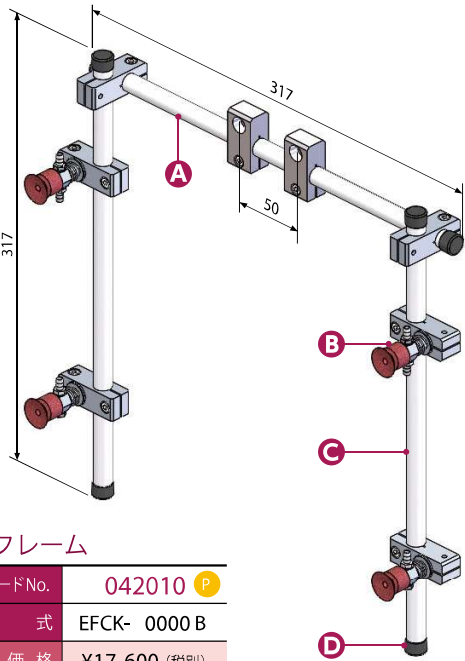

基礎フレーム

| | |
|----------|---|
| 注文コードNo. | 042010 P |
| 型 式 | EFCK- 0000 B |
| 標準価格 | ¥17,600 (税別) |

重量: 417g

| 構成モジュール | 型 式 | 注文コードNo. | 使用数 | 詳細 |
|---|--------------|----------|-----|------|
| A 基礎フレーム・ジャングルジム用 | EFCK- 0001 B | 042011 | 1 | 5-26 |
| B 吸着モジュール・ジャングルジム(φ12)用 | JSM- 004 | 090158 | 4 | 5-26 |
| C ジャングルジム・SUS パイプφ12 | 12*0.6*1000 | 271528 | 1 | 5-8 |
| D パイプエンドキャップ・φ12 | R-CAP- 12 | 171339 | 4 | 5-9 |

基礎フレーム・ジャングルジム用

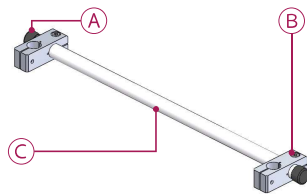

| | |
|----------|---|
| 注文コードNo. | 042012 P |
| 型 式 | EFCK- 0002 B |
| 標準価格 | ¥3,190 (税別) |

重量: 96g

| 構成パーツ | 型 式 | 注文コードNo. | 使用数 | 詳細 |
|--|------------|----------|-----|------|
| A パイプエンドキャップ・φ12 | R-CAP- 12 | 171339 | 2 | 5-9 |
| B クロスコネクター・φ12φ12 | N01861-202 | 131099 | 2 | 5-10 |
| C ジャングルジム・SUS パイプφ12 | 12*0.6*500 | 271527 | 1 | 5-8 |

基礎フレーム・ジャングルジム用

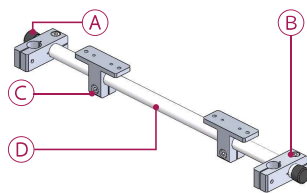

| | |
|----------|---|
| 注文コードNo. | 042014 P |
| 型 式 | EFCK- 0004 B |
| 標準価格 | ¥6,600 (税別) |

重量: 144g

| 構成パーツ | 型 式 | 注文コードNo. | 使用数 | 詳細 |
|--|------------|----------|-----|------|
| A パイプエンドキャップ・φ12 | R-CAP- 12 | 171339 | 2 | 5-9 |
| B クロスコネクター・φ12φ12 | N01861-202 | 131099 | 2 | 5-10 |
| C ブラケット・TH・φ12・MCD 用 | N01866-301 | 131181 | 2 | 5-17 |
| D ジャングルジム・SUS パイプφ12 | 12*0.6*500 | 271527 | 1 | 5-8 |

基礎フレーム・ジャングルジム用

EFCK- 0000 構成品…A

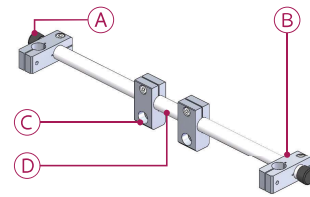

| | |
|----------|---|
| 注文コードNo. | 042011 P |
| 型 式 | EFCK- 0001 B |
| 標準価格 | ¥5,170 (税別) |

重量: 148g

| 構成パーツ | 型 式 | 注文コードNo. | 使用数 | 詳細 |
|--|------------|----------|-----|------|
| A パイプエンドキャップ・φ12 | R-CAP- 12 | 171339 | 2 | 5-9 |
| B クロスコネクター・φ12φ12 | N01861-202 | 131099 | 2 | 5-10 |
| C アタッチプレート・φ12・M6 | N01862-201 | 131118 | 2 | 5-13 |
| D ジャングルジム・SUS パイプφ12 | 12*0.6*500 | 271527 | 1 | 5-8 |

吸着モジュール・ジャングルジム(φ12)用

EFCK- 0000 構成品…B

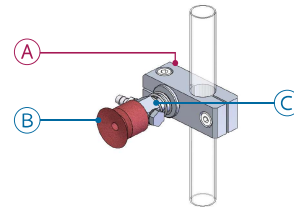

| | |
|----------|---|
| 注文コードNo. | 090158 P |
| 型 式 | JSM- 004 |
| 標準価格 | ¥2,420 (税別) |

重量: 39g

| 構成パーツ | 型 式 | 注文コードNo. | 使用数 | 詳細 |
|--|----------------|----------|-----|------|
| A クロスコネクター・φ12φ12 | N01861-202 | 131099 | 1 | 5-10 |
| B 吸着パッド・埋込式・シリコン・茶 | VAPH- 20C | 210194 | 1 | 3-4 |
| C 吸着金具・スモール用 | VFIL 1-5-5-P12 | 211006 | 1 | 3-24 |

基礎フレーム・ジャングルジム用

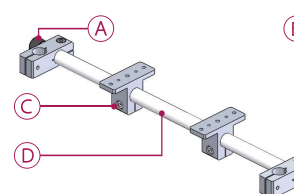

| | |
|----------|---|
| 注文コードNo. | 042013 P |
| 型 式 | EFCK- 0003 B |
| 標準価格 | ¥6,710 (税別) |

重量: 151g

| 構成パーツ | 型 式 | 注文コードNo. | 使用数 | 詳細 |
|--|------------|----------|-----|------|
| A パイプエンドキャップ・φ12 | R-CAP- 12 | 171339 | 2 | 5-9 |
| B クロスコネクター・φ12φ12 | N01861-202 | 131099 | 2 | 5-10 |
| C ブラケット・TV・φ12・MCD 用 | N01866-401 | 131184 | 2 | 5-18 |
| D ジャングルジム・SUS パイプφ12 | 12*0.6*500 | 271527 | 1 | 5-8 |

基礎フレーム・ジャングルジム用

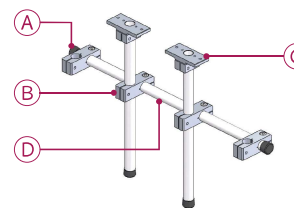

| | |
|----------|---|
| 注文コードNo. | 042015 P |
| 型 式 | EFCK- 0005 B |
| 標準価格 | ¥9,020 (税別) |

重量: 247g

| 構成パーツ | 型 式 | 注文コードNo. | 使用数 | 詳細 |
|--|-------------|----------|-----|------|
| A パイプエンドキャップ・φ12 | R-CAP- 12 | 171339 | 4 | 5-9 |
| B クロスコネクター・φ12φ12 | N01861-202 | 131099 | 4 | 5-10 |
| C ブラケット・T・φ12・MCD 用 | N01866-101 | 131176 | 2 | 5-17 |
| D ジャングルジム・SUS パイプφ12 | 12*0.6*1000 | 271528 | 1 | 5-8 |