



物流・パレタイズ【エアージェクター/パッド】

重量物の搬送や段ボール搬送に最適です。

NEW ▶ エアージェクター



エアージェクター
(シャフトφ12)

注文コードNo.	042116
型 式	ESVP10-A
標準価格	¥19,800 (税別)

●重量：146g



エアージェクター
(シャフトφ20)

注文コードNo.	042129
型 式	ESVP10-A-20
標準価格	¥19,800 (税別)



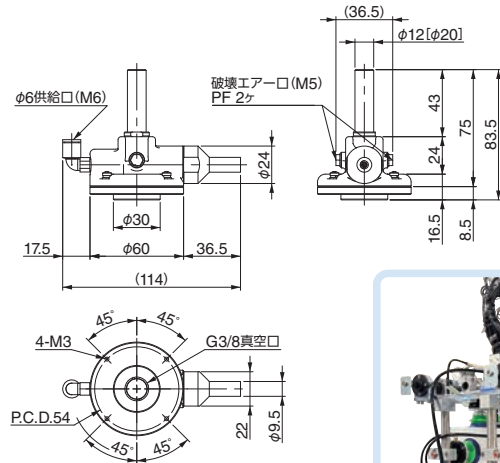

●重量：169g



■仕様

型 式	最大真空度 (-kPa)	最大吸込流量 (NL/min)	エア供給圧 (MPa)	エア消費量 (L/min)	騒音レベル (dBA)
ESVP10-A	-79.5	85	0.5	57	65 ~ 70

NEW ▶ 搬送用パッド (エアージェクター専用)

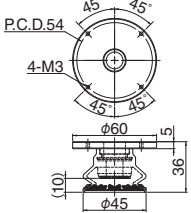
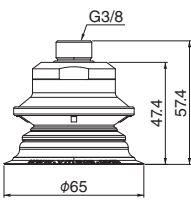
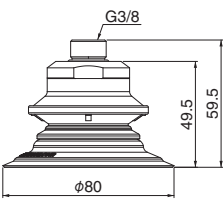
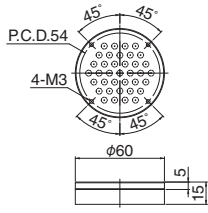
パッド径	φ45mm	φ65mm	φ80mm	φ60mm
搬送用パッド	 ホルダープレート付			 ホルダープレート付
図 面				
注文コードNo.	042117	010749	010750	042118
型 式	ESVP-A-PA	B1.5/60-MU65-N6-G-F2-38M	B1.5/60-MU80-N6-G-F2-38M	ESVP-A-SA
標準価格	¥4,900 (税別)	¥6,300 (税別)	¥9,300 (税別)	¥3,800 (税別)
重 量	56.4g	82g	88g	40.6g

NEW ▶ メンテナンスパーツ

フィルター



注文コードNo.	042119
型 式	ESVP-FILT
標準価格	¥2,000 (税別)

●重量：1.5g

シールリング



注文コードNo.	042132
型 式	ESVP10-SEAL
標準価格	¥250 (税別)

●重量：0.1g

ブラケットジョイントφ12



注文コードNo.	042130
型 式	ESVP10-BKTJT12
標準価格	¥1,300 (税別)

●重量：16g

ノズルユニット



注文コードNo.	042133
型 式	ESVP10-NOZL-UT
標準価格	¥10,500 (税別)

●重量：20g

継手(エルボ)



注文コードNo.	102051
型 式	K02L06-M6A
標準価格	¥380 (税別)

●重量：4.3g

ブラケットジョイントφ20



注文コードNo.	042131
型 式	ESVP10-BKTJT20
標準価格	¥1,300 (税別)

●重量：38g

